

IT Italiano - Istruzioni di montaggio e d'uso

GB English - Use and installation instructions

DE Deutsch - Montage und Bedienungsanleitung

NL Nederlands – Gebruiksaanwijzing

ES Español - Instrucciones de uso e instalación

PT Português - Instruções de uso e instalação



AVVERTENZE PER LA SICUREZZA

- L'apparecchio è destinato ad essere utilizzato esclusivamente per uso domestico e non per uso professionale.
- Questo apparecchio può essere utilizzato da bambini di età superiore agli 8 anni e da persone con ridotte capacità fisiche, sensoriali o mentali o senza esperienza e conoscenza, se sono supervisionati e istruiti su come utilizzare l'apparecchio in modo sicuro e comprendere i pericoli e le avvertenze. È necessario rispettare le istruzioni di sicurezza e di avvertenza contenute nel manuale d'uso.
- Attenzione: La mancata installazione di viti o di dispositivi di fissaggio in conformità a queste istruzioni può causare pericoli elettrici.
- L'apparecchio non deve essere usato da persone (incluso i bambini) con ridotte capacità fisiche, sensoriali o mentali, o mancanza di esperienza e conoscenza, a meno che non siano supervisionati e istruiti.
- I bambini non devono giocare con l'apparecchio.
- È importante effettuare una pulizia adeguata del prodotto dopo ogni utilizzo, poiché la mancanza di pulizia può generare pericoli di incendio.
- Assicurarsi che tutti i componenti dell'apparecchio non siano danneggiati. In caso contrario non proseguire con l'installazione e contattare un centro di assistenza qualificato.
- L'installatore specializzato deve eseguire tutti i necessari lavori di

carpenteria e montaggio tenendo conto delle direttive esistenti.

- Durante l'installazione non collegare l'apparecchio alla rete elettrica.
- Prima di qualsiasi operazione di pulizia o manutenzione, disconnettere l'apparecchio dalla rete di alimentazione.
- I dispositivi di scollegamento devono essere incorporati nell'impianto elettrico fisso in conformità alle norme dell'impianto.

AVVERTENZE PER IL COLLEGAMENTO ELETTRICO

- I collegamenti elettrici devono essere approvati per il sistema in uso da un elettricista qualificato prima dell'uso. Il collegamento elettrico deve essere eseguito solo da un elettricista qualificato il quale si assume la responsabilità della corretta installazione elettrica del prodotto alla rete di alimentazione. Prima di collegare l'apparecchio all'alimentazione elettrica: verificare che i valori di tensione, frequenza e potenza elettrica indicati sull'etichetta dati dell'apparecchio siano compatibili con l'alimentazione elettrica e la presa.
- Il cavo di alimentazione deve essere collegato ad un interruttore magnetotermico omnipolare con una distanza tra i contatti di almeno 3 mm.
- Se il cavo di alimentazione danneggiato, deve essere sostituito dal costruttore, dal servizio di assistenza o da personale specializzato.
- Quando il prodotto è installato il cavo di alimentazione non deve

essere in contatto con superfici con temperatura superiore a 50°C.

AVVERTENZE PER IL FUNZIONAMENTO

- Se la cappa viene utilizzata contemporaneamente ad apparecchi che bruciano gas o altri combustibili, il locale deve avere una sufficiente aereazione (tale avvertenza non è applicabile per cappe istallate in versione filtrante).
- Rispettare tutte le normative locali sulle operazioni di scarico dell'aria.
- Se il prodotto viene utilizzato in modalità di ricircolo, assicurarsi della buona condizione del condotto di scarico nel caso in cui sia rimasto fermato per lungo tempo.
- E' vietato cuocere cibi al flambè sotto la cappa.
- Quando il piano cottura è in funzione non lasciare mai la pentola incustodita: l'olio contenuto nella pentola può surriscaldarsi e infiammarsi. Quando si utilizza l'olio, il rischio di incendi è più elevato.
- È importante eseguire una corretta manutenzione e pulire i filtri antigrasso.
- Per evitare il pericolo di incendio è necessario pulire frequentemente la cappa e le altre superfici.
- **ATTENZIONE:** quando il piano di cottura è in funzione le parti accessibili della cappa possono diventare calde.
- È vietato collegare lo scarico a condotti o canali di scarico e tubi per la ventilazione delle stanze.

- L'aria evacuata non deve essere convogliata in un condotto di circolazione ad aria calda.
- L'aria non deve essere scaricata in una canna fumaria usata per l'esaurimento di fumi dagli elettrodomestici che bruciano gas o altri combustibili (tale avvertenza non è applicabile per cappe installate in versione filtrante).
- Garantire una corretta aereazione della stanza se la cappa e altri apparecchi non alimentati da elettricità vengono utilizzati contemporaneamente.
- La pressione negativa massima nella stanza non deve superare 4 Pa (4×10^{-5} bar).
- La stanza in cui deve essere installata la cappa deve avere un ingresso di aria avente una portata maggiore a quella di scarico dalla cappa. È assolutamente vietato collocare gli arti o qualsiasi altra parte del corpo o del corpo umano, oggetti per la cottura o altri oggetti in prossimità dell'unità estraibile della cappa (se presente nella versione del prodotto).

Per un impiego sicuro del prodotto e per conoscere tutte le caratteristiche e prestazioni:

- **Leggere attentamente il presente libretto di istruzione per l'uso prima dell'installazione e della prima messa in funzione.**
- **Attenzione soprattutto alle avvertenze per la sicurezza!**
- **E' consentito utilizzare l'apparecchio solo come descritto in questo libretto di istruzioni per l'uso.**

- **Conservare il manuale di istruzioni.**

INFORMAZIONI GENERALI

In caso di scambio di informazioni con il Costruttore dell'apparecchiatura fare riferimento al numero di serie ed ai dati identificativi riportati sulla targa dati del prodotto.

Apparecchiatura progettata, testata e realizzata nel rispetto delle norme sulla:

- Sicurezza: CEI/EN 60335-1; CEI/EN 60335-2-31;
 - Prestazione: CEI/EN 61591; CEI/EN 60704-1; CEI/EN 60704-2-13; EN 50564; CEI 62301.
- EMC: EN 55014-1; EN 55014-2; CEI/EN 61000-3-2; CEI/EN 61000-3-3.

Suggerimenti per un corretto utilizzo al fine di ridurre l'impatto ambientale: quando iniziate a cuocere, accendere la cappa a velocità minima, lasciandola accesa per alcuni minuti anche dopo il termine della cottura. Aumentare la velocità solo in caso di grandi quantità di vapore e fumo, utilizzando la funzione booster solo in casi estremi. Per mantenere ben efficiente il filtro antigrasso, pulirlo in caso di necessità. Per ottimizzare l'efficienza e minimizzare i rumori, utilizzare il diametro massimo del sistema di canalizzazione indicato in questo manuale."



Il simbolo sul prodotto o sulla documentazione di accompagnamento indica che questo prodotto non deve essere trattato come rifiuto domestico ma deve essere conferito presso un apposito centro di raccolta per il riciclaggio di apparecchiature elettriche ed elettroniche. Lo smaltimento corretto contribuisce a ridurre il consumo di materie prime e l'inquinamento ambientale. Per informazioni più dettagliate per il recupero e riciclaggio di questo prodotto, contattare l'idoneo ufficio locale, il servizio di raccolta dei rifiuti domestici o il negozio dove è stato acquistato il prodotto.

Parti di ricambio

Impiegare esclusivamente parti di ricambio originali.

Non attendere che i componenti siano logorati dall'uso prima di procedere alla loro sostituzione. Eseguire i controlli periodici di manutenzione come indicato nel capitolo "MANUTENZIONE".

Garanzia

L'Utente, per poter usufruire della garanzia fornita dal Costruttore, deve osservare scrupolosamente le prescrizioni indicate nel presente manuale, ed in particolare:

- operare sempre nei limiti d'impiego della cappa;
- effettuare sempre una costante e diligente manutenzione;
- autorizzare all'uso della cappa persone di provata capacità e attitudine.

L'inosservanza delle prescrizioni contenute in questo manuale implicherà l'immediata decadenza della garanzia.

ISTRUZIONI PER L'INSTALLAZIONE

- **Le operazioni di montaggio e collegamento elettrico devono essere effettuate secondo queste istruzioni e da personale professionale specializzato.**
- **Prima di iniziare e per tutta la durata dell'installazione utilizzare guanti protettivi.**
- **Controllare che all'interno della cappa non ci siano materiali di corredo (libretti, dotazioni ect.), eventualmente toglierli e conservarli.**
- **Le illustrazioni riportate in questo libretto possono raffigurare un'estetica diversa del prodotto, comunque le istruzioni per l'installazione, l'uso e la manutenzione sono le stesse.**

Distanza minima di sicurezza di installazione

La distanza fra un piano di cottura elettrico o gas e la parte più bassa della cappa deve essere **MINIMO 650 mm**. Se le distanze minime specificate nel manuale installazione del piano cottura sono superiori, allora il prodotto deve essere installato tenendo in considerazione le distanze maggiori.

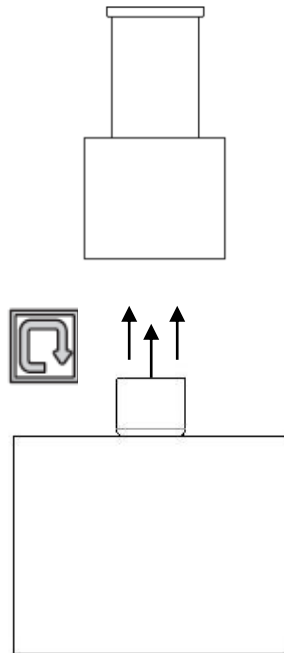

Questa cappa è predisposta per essere installata a soffitto in versione **FILTRANTE** con ricircolo fumi all'interno della stanza.

ISTRUZIONE COMANDI



P0

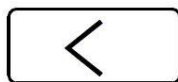

P8

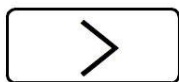

P9



PT



PL

P0: tasto ON/OFF motore (si illumina il simbolo "P0").

P8: tasto per diminuire la velocità motore, se la cappa si trova in 1° velocità spegne il motore.

P9: tasto per aumentare la velocità motore, se la cappa è spenta accende la 1° velocità (si illumina il simbolo ("P0")), premendo una seconda volta si attiva la 2° velocità (si illuminano i simboli "P0+P8", premendo una terza volta si attiva la 3° velocità (si illuminano i simboli "P0+P8+P9"), premendo una quarta volta si attiva la velocità intensiva (**)) (si illuminano i simboli "P0+P8" e lampeggia il simbolo "P9").

PT: tasto TIMER (lampeggia il simbolo "PT")

PL: tasto ON/OFF LUCI (si illumina il simbolo "PL")

() Velocità intensiva:** La durata dell'intensiva è di 6 minuti al termine del quale l'elettronica torna in automatico in 3° velocità.

Timer: Il timer esegue un countdown di 15 minuti ed è attivabile solo con il motore in funzione. La durata di 15 minuti non cambia anche se durante il countdown si cambiano le velocità. Al termine dei 15 minuti la cappa si spegne.

Segnalazione pulizia filtri antigrasso metallici: dopo 30 ore di funzionamento, il tasto "PL" lampeggia con intermittenza di 2 secondi, i filtri devono essere lavati. Il reset della spia filtri antigrasso dovrà essere fatto dopo la pulizia dei filtri premendo, a cappa spenta, contemporaneamente i tasti "PT+PL" per 4 secondi.

Segnalazione pulizia filtri carbone o long-life: dopo 120 ore di funzionamento, il tasto "PL" lampeggia con intermittenza di 0.5 secondi, i filtri devono essere sostituiti o lavati a seconda del tipo di filtro installato. Il reset della spia filtri carbone o long-life dovrà essere fatto dopo la pulizia dei filtri premendo, a cappa spenta, contemporaneamente i tasti "PT+PL" per 4 secondi.

MANUTENZIONE

ATTENZIONE! Prima di qualsiasi operazione di pulizia o manutenzione, togliere l'alimentazione della cappa, togliendo il cavo o staccando l'interruttore generale dell'abitazione. La pulizia e la manutenzione ordinaria non deve essere fatta da bambini senza supervisione.

Pulizia

Il prodotto va frequentemente pulito sia internamente che esternamente usando un panno inumidito con acqua tiepida e detersivo liquido neutro non abrasivo.

Il filtro antigrasso metallico

Ha il compito di trattenere le particelle grasse dai fumi di cottura e preservare il motore dell'aspiratore, quindi è soggetto ad intasarsi in tempi variabili relativamente all'uso dell'apparecchio. I filtri sono lavabili in lavastoviglie con cicli di lavaggio brevi e a basse temperature, al massimo ogni 2 mesi circa per evitare rischi di incendio. Dopo alcuni lavaggi il filtro potrebbe variare di colore, questo fatto non dà il diritto a reclami per eventuali sostituzioni.

I filtri a carbone attivo

Hanno il compito trattenere gli odori e di depurare l'aria che viene rimessa nell'ambiente.

- I filtri a carbone attivo rigenerabile (Long-Life) possono essere lavati in lavastoviglie con una temperatura massima di 65° (ciclo di lavaggio completo senza stoviglie) o a mano con detergenti neutri non abrasivi. Togliere l'acqua in eccesso senza rovinare il filtro, riporlo nel forno per 10 minuti a 100°C per asciugarlo definitivamente. Lavare il materassino con frequenza mensile, in base all'utilizzo della cappa.

Sostituire il materassino ogni 3 anni oppure ogni volta che il panno risulta danneggiato.

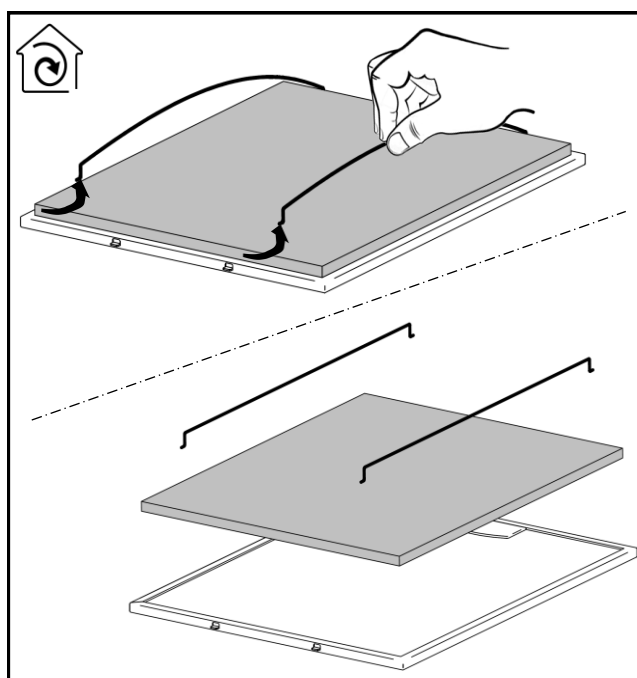

Illuminazione

La cappa è dotata di illuminazione basata su tecnologia LED ad alta efficienza, basso consumo e durata molto elevata in condizioni normali di utilizzo.

Per la sostituzione rivolgersi al servizio di assistenza.

LA DITTA PRODUTTRICE non potrà ritenersi responsabile per eventuali danni provocati da un'installazione o un utilizzo improprio di questo apparecchio.

SAFETY WARNING

- This appliance has been designed for domestic use in the household environment. Never use the appliance for professional or industrial use.
- This appliance can be operated by children over the age of 8 and by people with impaired physical, sensorial and mental faculties or without the necessary experience and competence only if properly supervised and if they had been duly provided with the necessary instructions concerning the safe use of the appliance and informed of the potential associated risks and warnings.
- Children shall not be allowed to play with the appliance.
- Safety and warning instructions specified in the user manual shall be strictly followed.
- Caution: Failure to use screws and fixing devices according to instructions specified in this manual, may result in electrical risk.
- The appliance shall not be used by persons (children included) with impaired physical, sensorial and mental faculties or without the necessary experience and competence unless they have been properly supervised and instructed.
- Children shall not be allowed to play with the appliance.
- Cleaning the appliance carefully after each use is very important, as failure to perform regular cleaning may result in fire risk.

- Make sure all of the appliance components are not damaged. In such a case, do not carry out installation and contact a qualified technical assistance center.
- Qualified installers shall make any necessary carpentry and installation works in full compliance with directives in force.
- Do not connect the appliance to the electrical network during installation.
- Disconnect the appliance from power supply before carrying out any cleaning or maintenance operation.

WARNINGS FOR ELECTRICAL CONNECTION

- Electrical connections shall be approved by a qualified electrician before using the appliance.
- Electrical connection shall be performed by just one qualified electrician, who will be responsible for proper electrical connection of the appliance to power supply.
- Before connecting the appliance to the electrical network, check if voltage, frequency and power values specified in the rating label of the appliance are compatible with home power supply and socket.
- The power cord shall be connected to an omnipolar magneto-thermal breaker with a switch-contact gap of at least 3 mm.
- Means for disconnection must be incorporated in the fixed wiring in accordance with the wiring rules.

- In case the power cord is damaged, it shall be replaced either by the manufacturer or the technical assistance service or by specialized personnel.
- The power cord shall not enter into contact with surfaces whose temperature exceeds 50° C once the appliance has been installed.

WARNINGS FOR OPERATION

- Adequately ventilate the room when a cooker hood and other appliances powered by energy other than electricity, are used simultaneously (this is not applicable in case of hoods working in the recirculation mode).
- Comply with any local standard in force on air exhaust operations.
- If the appliance is used in the recirculation mode, make sure the exhaust dust is in good conditions in case it was not used for long.
- It is not allowed to cook food over open flames (flambe) under the hood.
- Never leave pots unattended when the hob is on : oil contained in the pot might overheat and burn. Fire risk is quite higher when oil is used.
- Grease filters proper maintenance and accurate cleaning are extremely important.

- Clean the hood and the other surfaces regularly in order to avoid any fire risk.
- CAUTION: when the hob is on, accessible parts of the hood might become hot.
- Connection of the exhaust device to exhaust ducts or channels and pipes for room ventilation is not allowed.
- Extracted air shall not be conveyed into a hot air circulation duct.
- Air shall not be discharged into a chimney flue used for fumes from household appliances powered by gas or other fuels (this is not applicable in case of hoods working in the recirculation mode)
- Adequately ventilate the room when a cooker hood and other appliances powered by energy other than electricity, are used simultaneously.
- Maximum negative pressure in the room shall not exceed 4 Pa (4×10^{-5} bar).
- The room where the hood is being installed shall be provided with an air intake whose capacity shall be greater than the hood exhaust device one. It is strictly forbidden to place the limbs or any other part of the human body, as well as cooking objects or other objects, near the extractable unit of the hood (if your appliance is equipped with it).

For a safe use of the product and to know all the features and performances:

- **Carefully read this instruction manual for use before installation and commissioning.**
- **Attention especially to safety warnings!**
- **The appliance may only be used as described in this instruction manual.**
- **Keep the instruction manual.**

GENERAL INFORMATION

When exchanging information with the appliance MANUFACTURER, please refer to the serial number and identification data specified in the rating label.

This appliance has been designed, tested and manufactured in full compliance with any relevant standards on:

- Safety: CEI/EN 60335-1; CEI/EN 60335-2-31;
- Performance: CEI/EN 61591; CEI/EN 60704-1; CEI/EN 60704-2-13; EN 50564; CEI 62301.
EMC: EN 55014-1; EN 55014-2; CEI/EN 61000-3-2; CEI/EN 61000-3-3.

Recommendations for proper use of the appliance aimed at reducing environmental impact: when you start cooking, switch the hood on at minimum speed and switch it off only few minutes after you finished cooking. Increase the hood speed only in case of large amounts of vapours and fumes, and use the booster function only when absolutely necessary. Clean the grease filter only when necessary, in order to keep its efficiency over time. Use a piping system having the maximum diameter specified in this manual, in order to increase efficiency and reduce noise levels.



The symbol on the appliance or on its documentation indicates that this product shall not be treated as household waste, but it shall be handed over to a specific collection point for the recycling of electrical and electronic equipment. Proper disposal of this appliance will help reduce raw materials consumption and environmental pollution. For more detailed information about recycling of this appliance, please contact your local city office, your household waste disposal service or the shop where you purchased the appliance.

Spare Parts

Use original spare parts only.

Replace components before they are worn out. Perform regular maintenance checks, as detailed in the "MAINTENANCE" section.

Warranty

In order to enjoy the MANUFACTURER'S warranty, users shall strictly follow all the instructions specified in this manual, in particular they shall:

- use the hood only for its intended purposes;
- perform continuous and scrupulous maintenance operations
- allow the use of the hood only to persons with proven skills and know-how.

Failure to comply with the instructions contained in this manual will immediately void the manufacturer's warranty.

INSTALLATION INSTRUCTIONS

- Installation and electrical connection operations shall be performed according to these instructions and by qualified and specialized personnel.
- Wear protective gloves before and during installation.
- Check that no accessory material provided with the appliance (manuals, accessories, etc) is placed inside the hood: in such a case remove and keep them.
- Figures shown in this installation manual might also refer to different aesthetics of the appliance: in any case use, installation and maintenance instructions remains the same.

Minimum installation safety distance

The distance between an electric hob or a gas hob and the lower part of the hood must be AT LEAST 650 mm. If the minimum distances specified in the hob installation manual are higher then the product must be installed taking into account the longer distances.

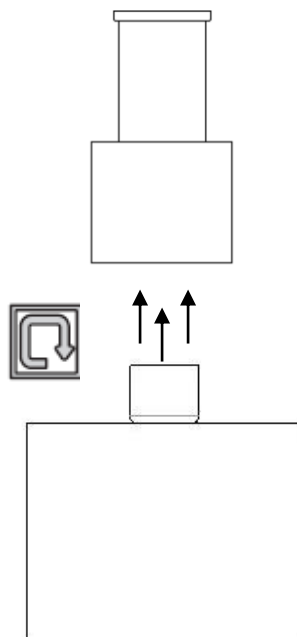

This hood is designed to be installed on the ceiling in the **FILTERING** version with flue gas recirculation inside the room.

CONTROL INSTRUCTION



P0

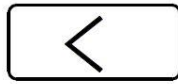

P8

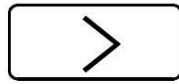

P9

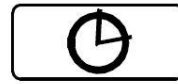

PT



PL

P0: motor ON / OFF key (symbol "P0" lights up).

P8: key to decrease the motor speed, if the hood is in 1st speed it switches off the motor.

P9: key to increase the motor speed, if the hood is off, turn on the 1st speed (the symbol lights up ("P0")), by pressing a second time the 2nd speed is activated (the symbols "P0 + P8" light up), by pressing a third time the 3rd speed is activated (the "P0 + P8 + P9" symbols light up), pressing a fourth time activates the intensive speed (**) (they light up) the symbols "P0 + P8" and the symbol "P9" flashes).

PT: TIMER button (the "PT" symbol flashes)

PL: ON / OFF LIGHT key (the "PL" symbol lights up)

() Intensive speed:** The duration of the intensive and 6 minutes at the end of which the electronics automatically returns to 3rd speed.

Timer: The timer performs a countdown of 15 minutes and can be activated only with the engine running. The duration of 15 minutes does not change even if during the countdown the speeds are changed. At the end of the 15 minutes the hood switches off.

Signaling of metal grease filters cleaning: after 30 hours of operation, the "PL" key flashes intermittently for 2 seconds, the filters must be washed. The anti-grease filters warning light must be reset after cleaning the filters by pressing the "PT + PL" keys for 4 seconds at the same time.

Signal cleaning of carbon filters or long-life: after 120 hours of operation, the "PL" key flashes intermittently for 0.5 seconds, the filters must be replaced or washed according to the type of filter installed. The reset of the charcoal filter or long-life indicator must be done after cleaning the filters by pressing, at the same time, the "PT + PL" keys for 4 seconds at the same time.

MAINTENANCE

WARNING! Before any cleaning or maintenance operation, remove the hood power supply by removing the cable or disconnecting the main switch in the home. Cleaning and ordinary maintenance must not be done by children without supervision.

Cleaning

The product should frequently be cleaned both internally and externally using a cloth dampened with lukewarm water and neutral non-abrasive liquid detergent.

The metallic grease filter

It has the task of retaining the fat particles from the cooking fumes and preserving the motor of the aspirator, so it is subject to clogging in variable times in relation to the use of the appliance. The filters can be washed in the dishwasher with short wash cycles and at low temperatures, at the latest every 2 months to avoid the risk of fire. After some washes the filter could change color, this fact does not give the right to claims for possible replacements.

Activated carbon filters

They have the task to retain the odors and to purify the air that is returned to the environment.

- The regenerable activated carbon filters can be washed in the dishwasher with a maximum temperature of 65 ° (complete washing cycle without crockery) or by hand with non-abrasive neutral detergents. Remove excess water without damaging the filter, place it in the oven for 10 minutes at 100 ° C to definitively dry it.

Replace the mat every 3 years or whenever the cloth is damaged. Wash the filter monthly, depending on the use of the hood.

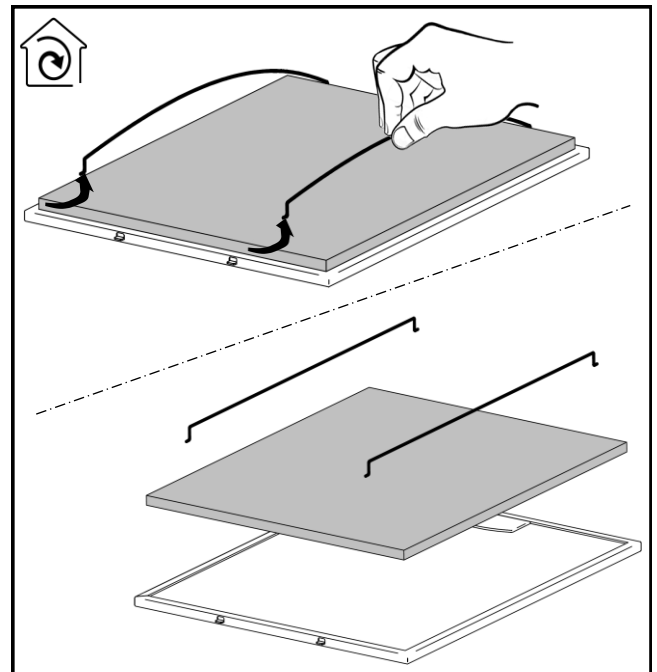

Lighting

The hood is equipped with lighting based on high efficiency LED technology, low power consumption and very high durability under normal conditions of use.

For replacement, contact the service department.

THE COMPANY MANUFACTURER can not be held responsible for any damage caused by an improper installation or use of this appliance.

SICHERHEITSHINWEISE

- Das Gerät ist ausschließlich für die Verwendung im privaten Haushalt und nicht für den professionellen Gebrauch bestimmt.
- Dieses Gerät kann von Kindern über acht Jahren und von Personen mit eingeschränkten physischen, sensorischen und geistigen Fähigkeiten bzw. ohne Erfahrung und Wissen benutzt werden, wenn diese beaufsichtigt werden, über die sichere Bedienung des Geräts unterrichtet wurden und die Gefahren und Sicherheitshinweise verstehen. Die Sicherheits- und Vorsichtshinweise in dieser Bedienungsanleitung müssen befolgt werden.
- Achtung: Die mangelhafte Verwendung von Schrauben oder Befestigungsvorrichtungen gemäß dieser Anleitung kann zu elektrischen Gefahren führen.
- Das Gerät darf nicht ohne Aufsicht oder Anleitung von Personen (einschließlich Kindern) mit eingeschränkten physischen, sensorischen und geistigen Fähigkeiten bzw. ohne Erfahrung und Wissen benutzt werden.
- Kinder dürfen nicht mit dem Gerät spielen.
- Es ist wichtig, nach jedem Gebrauch eine angemessene Reinigung des Produkts vorzunehmen, da durch mangelhafte Reinigung Brandgefahr entstehen kann.
- Vergewissern Sie sich, dass keine Bestandteile des Geräts beschädigt sind. Fahren Sie in einem solchen Fall nicht mit der Montage fort und wenden Sie sich an eine qualifizierte

Kundendienststelle.

- Ein qualifizierter Monteur muss alle notwendigen Schreiner- und Montagearbeiten unter Einhaltung der geltenden Vorschriften durchführen.
- Schließen Sie das Gerät während der Montage nicht an das Stromnetz an.
- Trennen Sie vor jedem Reinigungs- oder Wartungsvorgang das Gerät vom Stromnetz.

HINWEISE ZUM STROMANSCHLUSS

- Die elektrischen Anschlüsse müssen für das verwendete System von einer qualifizierten Elektrofachkraft vor der Benutzung abgenommen werden. Der Stromanschluss darf nur von einer qualifizierten Elektrofachkraft durchgeführt werden, die für den korrekten elektrischen Anschluss des Produkts an das Stromnetz haftet. Vor dem Anschluss des Geräts an das Stromnetz: überprüfen Sie, ob die auf dem Typenschild des Geräts angegebenen Werte für Spannung, Frequenz und Stromstärke mit Stromnetz und Steckdose übereinstimmen.
- Das Stromkabel muss an eine allpolige Trennvorrichtung mit einer Kontaktöffnung von mindestens 3 mm angeschlossen werden.
- Trennmitte müssen in Übereinstimmung mit den Verdrahtungsregeln in die feste Verdrahtung eingebaut werden.
- Ein schadhaftes Stromkabel muss vom Hersteller, dem

Kundendienst oder qualifiziertem Fachpersonal ersetzt werden.

- Nach der Montage des Produkts darf das Stromkabel nicht mit Oberflächen mit einer Temperatur von über 50° C in Kontakt kommen.

HINWEISE ZUM BETRIEB

- Wenn die Haube gleichzeitig mit Geräten, die mit Gas oder anderen Brennstoffen betrieben werden, benutzt wird, muss der Raum über ausreichende Belüftung verfügen (dieser Hinweis gilt nicht für Hauben mit Umluftbetrieb).
- Halten Sie alle lokalen Vorschriften hinsichtlich Luftableitung ein.
- Bei Benutzung des Produkts im Umluftmodus überprüfen Sie den guten Zustand des Abluftkanals, falls dieser lange Zeit nicht verwendet wurde.
- Das Flambieren von Speisen unter der Haube ist verboten.
- Lassen Sie den Kochtopf nie unbeaufsichtigt, wenn das Kochfeld in Betrieb ist: Öl im Topf kann überhitzen und Feuer fangen. Bei Verwendung von Öl besteht erhöhte Brandgefahr.
- Eine korrekte Wartung und Reinigung der Fettfilter ist wichtig.
- Zur Vermeidung von Brandgefahr müssen die Haube und die übrigen Oberflächen häufig gereinigt werden.
- ACHTUNG: wenn das Kochfeld in Betrieb ist, können die zugänglichen Teile der Haube heiß werden.
- Das Abluftrohr darf nicht an Abluftrohre oder -kanäle und Kamine zur Belüftung der Räume angeschlossen werden.

- Die abgeleitete Luft darf nicht in ein Rohr, in dem heiße Luft zirkuliert, geleitet werden.
- Die Luft darf nicht in einen Kamin abgeleitet werden, der für das Ableiten von Rauch von Elektrogeräten, die mit Gas oder andere Brennstoffen betrieben werden, verwendet wird (dieser Hinweis gilt nicht für Hauben mit Umluftbetrieb).
- Stellen Sie eine korrekte Belüftung des Raumes sicher, wenn die Haube und andere nicht mit Strom betriebenen Geräte gleichzeitig verwendet werden.
- Der maximale Unterdruck darf nicht mehr als 4 Pa (4×10^{-5} bar) betragen.
- Der Aufstellraum der Haube muss über einen Frischluftzugang verfügen, der stärker ist als das Abluftrohr der Haube.

Es ist streng verboten, Gliedmaßen oder andere menschliche Körperteile, Kochzubehör oder andere Gegenstände in die Nähe des ausfahrbaren Teils der Haube zu bringen (falls in der Produktversion vorhanden).

Für eine sichere Verwendung des Produkts und um alle Funktionen und Leistungen zu kennen:

- **Lesen Sie diese Bedienungsanleitung vor der Installation und Inbetriebnahme sorgfältig durch. Besonders auf Sicherheitswarnungen achten!**
- **Das Gerät darf nur wie in dieser Bedienungsanleitung beschrieben verwendet werden.**
- **Bewahren Sie die Bedienungsanleitung auf.**

ALLGEMEINE INFORMATIONEN

Im Falle eines Informationsaustauschs mit dem Gerätehersteller, beziehen Sie sich auf die Seriennummer und die Identifizierungsdaten, die auf dem Produktdatenschild angegeben sind. Ausrüstung entworfen, getestet und hergestellt in Übereinstimmung mit den Regeln:

- Sicherheit: CEI / EN 60335-1; CEI / EN 60335-2-31;
 - Leistung: CEI / EN 61591; CEI / EN 60704-1; CEI / EN 60704-2-13; EN 50564; CEI 62301.
- EMV: EN 55014-1; EN 55014-2; CEI / EN 61000-3-2; CEI / EN 61000-3-3.

Tipps für die richtige Anwendung, um die Umweltbelastung zu reduzieren: Wenn Sie zu kochen beginnen, schalten Sie auf der Motorhaube auf Mindestgeschwindigkeit, es für ein paar Minuten auch nach dem Ende des Kochens zu verlassen. Erhöhen Sie die Geschwindigkeit nur bei großen Dampf- und Rauchmengen. Verwenden Sie die Booster-Funktion nur im Extremfall. Um den Fettfilter effizient zu halten, reinigen Sie ihn bei Bedarf. Um die Effizienz zu optimieren und Lärm zu minimieren, Verwenden Sie den in diesem Handbuch angegebenen maximalen Durchmesser des Kanalsystems.



Das Symbol auf dem Produkt oder in der Begleitdokumentation weist darauf hin, dass dieses Produkt nicht als normaler Haushaltsabfall zu behandeln ist, sondern an eine spezielle Sammelstelle für das Recycling von Elektro- und Elektronikgeräten geschickt werden muss. Eine ordnungsgemäße Entsorgung hilft, den Verbrauch von Rohstoffen und die Umweltverschmutzung zu reduzieren. Wenden Sie sich für weitere Informationen über die Verwertung und das Recycling dieses Produkts an die zuständige örtliche Geschäftsstelle, den Hausmüllabfuhrdienst oder das Geschäft, in dem das Produkt erworben wurde.

Ersatzteile

Verwenden Sie nur Original-Ersatzteile.

Warten Sie nicht, bis die Komponenten außer Betrieb sind, bevor Sie sie austauschen.

Führen Sie regelmäßige Wartungsprüfungen durch, wie im Kapitel "WARTUNG" beschrieben.

Garantie

Um die Garantie des Herstellers in Anspruch nehmen zu können, muss der Benutzer die in diesem Handbuch angegebenen Anforderungen genau beachten, insbesondere:

- Arbeiten Sie immer innerhalb der Anwendungsgrenzen der Haube;
- Immer konstante und sorgfältige Wartung durchführen;
- Personen mit nachgewiesener Fähigkeit und Einstellung dazu autorisieren, die Haube zu benutzen.

Die Nichtbeachtung der Anweisungen in diesem Handbuch führt zum sofortigen Verfall der Garantie.

INSTALLATIONSANLEITUNG

- Die Montage und die elektrischen Anschlüsse müssen gemäß diesen Anweisungen und von Fachpersonal ausgeführt werden.
- Vor Beginn und während der gesamten Dauer der Installation Schutzhandschuhe tragen.
- Vergewissern Sie sich, dass sich in der Haube keine Begleitmaterialien befinden (Broschüren, Ausrüstung usw.). Wenn nötig, entfernen Sie sie und bewahren Sie sie auf.
- Die Abbildungen in diesem Handbuch zeigen möglicherweise eine andere Ästhetik des Produkts, die Anweisungen für Installation, Gebrauch und Wartung sind jedoch identisch.

Mindestsicherheitsabstand für die Installation

Der Abstand zwischen einem Elektroherd oder ein Gashernd und dem unteren Teil der Haube muss mindestens 650 mm betragen. Wenn die in der Kochfeld-Installationsanleitung angegebenen Mindestabstände höher sind, muss das Produkt unter Berücksichtigung der längeren Abstände installiert werden.

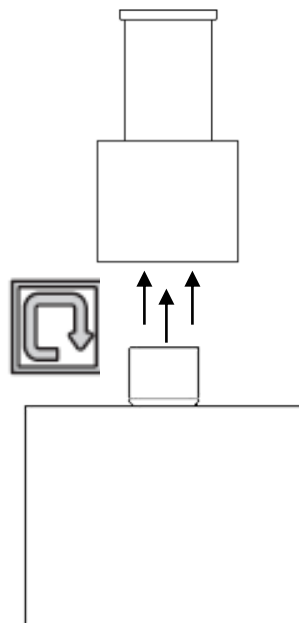

Diese Haube ist für die Installation an der Decke in der Version **FILTERING** mit Rauchgasrückführung im Raum konzipiert.

KONTROLLANWEISUNG



P0

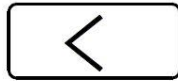

P8

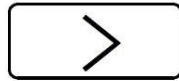

P9

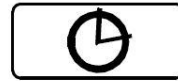

PT



PL

P0: Motor EIN / AUS-Taste (Symbol "P0" leuchtet).

P8: Taste, um die Motordrehzahl zu verringern, wenn die Haube in 1. Geschwindigkeit ist, schaltet sie den Motor aus.

P9: Schlüssel zur Erhöhung der Motordrehzahl, wenn die Motorhaube ausgeschaltet ist, Schalten Sie die 1. Geschwindigkeit (das Symbol leuchtet auf ("P0")), durch drücken ein zweites Mal wird die 2. Geschwindigkeit aktiviert (die Symbole "P0 + P8" leuchten auf), durch Drücken eines dritten Mal wird die 3. Geschwindigkeit aktiviert (die "P0 + P8 + P9"-Symbole leuchten), ein viertes Mal aktiviert die intensive Geschwindigkeit (**) (sie leuchten auf) die Symbole "P0 + P8" und das Symbol "P9" blinken).

PT: TIMER-Taste (das "PT"-Symbol blinkt)

PL: ON / OFF LIGHT-Taste (das "PL"-Symbol leuchtet auf)

() Intensive Geschwindigkeit:** Die Dauer der intensiven und 6 Minuten, an deren Ende die Elektronik automatisch auf 3. Geschwindigkeit zurückkehrt.

Timer: Der Timer führt einen Countdown von 15 Minuten durch und kann nur mit laufendem Motor aktiviert werden. Die Dauer von 15 Minuten ändert sich nicht, auch wenn während des Countdowns die Geschwindigkeiten geändert werden. Am Ende der 15 Minuten schaltet sich die Haube ab.

Signalisierung der Metallfetfilterreinigung: Nach 30 Betriebsstunden blinkt die "PL"-Taste zeitweise für 2 Sekunden, die Filter müssen gewaschen werden. Die Anti-Fetfilter-Warnleuchte muss nach der Reinigung der Filter zurückgesetzt werden, indem sie die "PT + PL"-Tasten für 4 Sekunden gleichzeitig drücken.

Signalreinigung von Kohlenstofffiltern oder Langlebigkeit: Nach 120 Betriebsstunden blinkt die "PL"-Taste zeitweise 0,5 Sekunden lang, die Filter müssen entsprechend der Art des installierten Filters ausgetauscht oder gewaschen werden. Das Zurücksetzen des Holzkohlefilters oder der LanglebigenAnzeige muss nach der Reinigung der Filter erfolgen, indem gleichzeitig die "PT + PL"-Tasten für 4 Sekunden gleichzeitig gedrückt werden.

WARTUNG

ACHTUNG! Trennen Sie die Haube vor jedem Reinigungs- oder Wartungsvorgang durch Ziehen des Netzkabels oder durch Abschalten des Hauptstromschalters von der Stromversorgung

Reinigung

Das Produkt muss sowohl innen als auch außen unter Verwendung eines mit lauwarmem Wasser angefeuchteten Tuchs und eines neutralen, nicht scheuernden Reinigungsmittels häufig gereinigt werden.

Der Metall-Fettfilter

Er hat die Aufgabe, die Fettpartikel der Kochdünste aufzunehmen und den Absaugmotor zu schützen, daher verschmutzt er nach unterschiedlichen Zeiträumen, je nach Verwendung des Geräts. Die Filter sind im Geschirrspüler mit Kurzwaschprogrammen und bei niedrigen Temperaturen waschbar, maximal ungefähr alle 2 Monate zur Vermeidung von Brandgefahr. Nach einigen Waschdurchgängen kann sich der Filter verfärben, diese Tatsache gilt nicht als Reklamationsgrund für einen eventuellen Austausch.

Die Aktivkohle-Filter

Sie haben die Aufgabe, Gerüche aufzunehmen und die Luft zu reinigen, die wieder in den Raum abgegeben wird.

- Erneuerbare Aktivkohle-Filter sind im Geschirrspüler

bei einer Höchsttemperatur von 65° (Komplettwaschgang ohne Geschirr) oder von Hand

mit neutralen, nicht scheuernden Reinigungsmitteln waschbar. Entfernen Sie überschüssiges Wasser ohne den Filter zu beschädigen und legen Sie ihn für 10 Minuten bei 100°C in den Backofen, um ihn vollständig zu trocknen.

Tauschen Sie die Filter-Füllung alle 3 Jahre aus oder jedes Mal, wenn das Füllungsverschleisszeichen aufweist.

Waschen Sie die Matte monatlich, abhängig von der Verwendung der Haube.

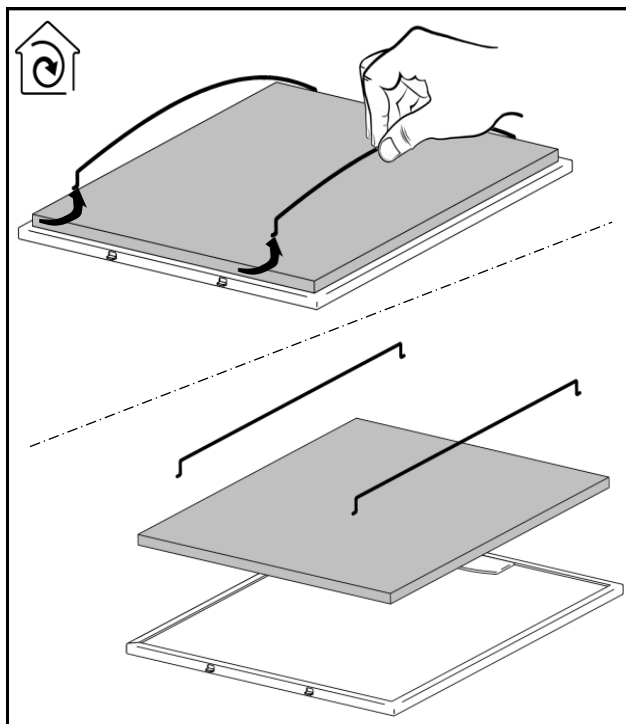

Beleuchtung

Die Haube ist mit einer Beleuchtung ausgestattet, die auf LED-Technologie mit hohem Wirkungsgrad, niedrigem Stromverbrauch und sehr hoher Haltbarkeit unter normalen Einsatzbedingungen basiert.

Wenden Sie sich für den Austausch an die Serviceabteilung.

DIE HERSTELLERFIRMA haftet nicht für eventuelle Schäden, die auf unsachgemäße Montage oder Verwendung zurückzuführen sind.

VEILIGHEIDSWAARSCHUWINGEN

- Dit apparaat is ontworpen voor huishoudelijk gebruik in de huishoudelijke omgeving. Gebruik het apparaat nooit voor professioneel of industrieel gebruik.
- Dit apparaat kan worden bediend door kinderen ouder dan 8 jaar en door mensen met een verminderd fysiek, zintuiglijk en geestelijk vermogen of zonder de nodige ervaring en competentie, alleen als het onder goed toezicht staat en als zij op de juiste manier zijn voorzien van de nodige instructies met betrekking tot het veilige gebruik van het apparaat en op de hoogte van de mogelijke bijbehorende risico's en waarschuwingen.
- Kinderen mogen niet met het apparaat spelen.
- De veiligheids- en waarschuwingsinstructies in de gebruikershandleiding moeten strikt worden opgevolgd.
- Let op: het niet gebruiken van schroeven en bevestigingsmiddelen volgens instructies die in deze handleiding worden vermeld, kunnen elektrische risico's met zich meebrengen.
- Het apparaat mag niet worden gebruikt door personen (inclusief kinderen) met verminderde fysieke, sensorische en mentale vermogens of zonder de nodige ervaring en competentie, tenzij ze op de juiste manier zijn gecontroleerd en geïnstrueerd.
- Kinderen mogen niet met het apparaat spelen.

- Het schoonmaken van het apparaat na elk gebruik is erg belangrijk, omdat het niet regelmatig wordt gereinigd kan leiden tot brandgevaar.
- Zorg ervoor dat alle onderdelen van het apparaat niet zijn beschadigd. Voer in dergelijke gevallen de installatie niet uit en neem contact op met een gekwalificeerd technisch assistentiecentrum.
- Gekwalificeerde installateurs moeten alle noodzakelijke timmer- en installatiewerkzaamheden uitvoeren in volledige overeenstemming met de geldende richtlijnen.
- Sluit het apparaat niet aan op het elektriciteitsnet tijdens de installatie.
- Koppel het apparaat los van de voeding voordat u reinigings- of onderhoudswerkzaamheden uitvoert.

WAARSCHUWINGEN VOOR ELEKTRISCHE AANSLUITING

- Elektrische aansluitingen moeten worden goedgekeurd door een gekwalificeerde elektricien voordat het apparaat wordt gebruikt.
- De elektrische aansluiting moet worden uitgevoerd door één gekwalificeerde elektricien, die verantwoordelijk is voor de juiste elektrische aansluiting van het apparaat op de voeding.
- Controleer, voordat u het apparaat aansluit op het elektriciteitsnet, of de spanningswaarden, frequentie- en vermogenswaarden die worden vermeld op het typeplaatje van

het apparaat, compatibel zijn met de thuisvoeding en het stopcontact.

- Het netsnoer moet zijn aangesloten op een alpolige
- magnetothermische breker met een contact tussen de contacten van minstens 3 mm.
- Middelen voor ontkoppeling moeten worden opgenomen in de vaste bedrading in overeenstemming met de bedradingsregels.
- Als het netsnoer is beschadigd, moet het worden vervangen door de fabrikant of de technische assistentie-service of door gespecialiseerd personeel.
- Het netsnoer mag niet in contact komen met oppervlakken waarvan
temperatuur is hoger dan 50 ° C zodra het apparaat is geïnstalleerd.

WAARSCHUWINGEN VOOR DE WERKING

- Ventileer de ruimte voldoende wanneer een afzuigkap en andere apparaten die op andere energie dan elektriciteit werken, worden gebruikt tegelijkertijd (dit is niet van toepassing in het geval dat de kappen werken in de recirculatiemodus).
- Voldoen aan alle lokale normen die van toepassing zijn op luchtuitlaatwerkzaamheden.
- Als het apparaat in de recirculatiemodus wordt gebruikt, zorg dan dat het uitlaatstof in goede omstandigheden verkeert als het niet lang werd gebruikt.

- Het is niet toegestaan om voedsel te koken boven open vuur (vlammen) onder de motorkap.
- Laat de potten nooit onbewaakt achter wanneer de kookplaat aan staat: olie in de pot kan oververhit raken en verbranden. Het brandrisico is vrij hoger wanneer olie wordt gebruikt.
- Vetfilters, goed onderhoud en nauwkeurige reiniging zijn uiterst belangrijk.
- Reinig de kap en de andere oppervlakken regelmatig om brandgevaar te voorkomen.
- LET OP: wanneer de kookplaat aan staat, kunnen toegankelijke delen van de afzuigkap heet worden.
- Aansluiting van de uitlaatinrichting op uitlaatkanalen of kanalen en leidingen voor kamerventilatie is niet toegestaan.
- Geëxtraheerde lucht mag niet in een heteluchtcirculatiekanaal worden getransporteerd.
- Lucht wordt niet geloosd in een schoorsteenkanaal dat wordt gebruikt voor dampen van huishoudelijke apparaten die op gas of andere brandstoffen werken (dit is niet van toepassing in geval van kappen die werken in de recirculatiemodus)
- Ventileer de ruimte voldoende wanneer een afzuigkap en andere apparaten die op andere energie dan elektriciteit werken, worden gebruikt tegelijk.
- De maximale onderdruk in de ruimte mag niet groter zijn dan

4 Pa (4x10⁻⁵ bar).

- De ruimte waar de kap wordt geïnstalleerd, moet zijn voorzien van een luchtinlaat waarvan de capaciteit groter moet zijn dan die van de afzuigkap van de afzuigkap. Het is ten strengste verboden de ledematen of enig ander deel van de menselijk lichaam, evenals kookobjecten of andere voorwerpen, in de buurt van de uitneembare eenheid van de kap (als uw apparaat hiermee is uitgerust).

Voor een veilig gebruik van het product en om alle functies en uitvoeringen te kennen:

- **Lees deze gebruikshandleiding aandachtig voor gebruik voor installatie en inbedrijfstelling.**
- **Let vooral op veiligheidswaarschuwingen!**
- **Het apparaat mag alleen worden gebruikt zoals beschreven in deze handleiding.**
- **Bewaar de handleiding.**

ALGEMENE INFORMATIE

Raadpleeg bij het uitwisselen van informatie met de FABRIKANT van het apparaat het serienummer en de identificatiegegevens die op het etiket zijn vermeld.

Dit apparaat is ontworpen, getest en gefabriceerd in volledige overeenstemming met relevante normen voor:

- Veiligheid: CEI / EN 60335-1; CEI / EN 60335-2-31;
 - Prestaties: CEI / EN 61591; CEI / EN 60704-1; CEI / EN 60704-2-13; EN 50564; CEI 62301.
- EMC: EN 55014-1; EN 55014-2; CEI / EN 61000-3-2; CEI / EN 61000-3-3.

Aanbevelingen voor het juiste gebruik van het apparaat om de milieubelasting te verminderen: wanneer u begint met koken, zet u de afzuigkap op minimale snelheid en schakelt u deze pas enkele minuten na het koken uit. Verhoog het motortoerental alleen bij grote hoeveelheden dampen en dampen en gebruik de boosterfunctie alleen als dit absoluut noodzakelijk is. Reinig het vetfilter alleen als dat nodig is, om de efficiëntie ervan in de loop van de tijd te behouden. Gebruik een leidingsysteem met de maximale diameter gespecificeerd in deze handleiding, om de efficiëntie te verhogen en de geluidsniveaus te verlagen.



Het symbool op het apparaat of in de documentatie geeft aan dat dit product niet als huishoudelijk afval mag worden behandeld, maar moet worden overgedragen aan een specifiek inzamelpunt voor het recyclen van elektrische en elektronische apparatuur. Een juiste verwijdering van dit apparaat helpt het verbruik van grondstoffen en milieuvervuiling te verminderen. Neem voor meer informatie over het recyclen van dit apparaat contact op met uw plaatselijke gemeentekantoor, uw afvalverwerkingsbedrijf of de winkel waar u het apparaat hebt gekocht.

Reserveonderdelen

Gebruik alleen originele reserveonderdelen.

Vervang componenten voordat ze versleten zijn. Voer regelmatig onderhoudscontroles uit, zoals beschreven in het gedeelte "ONDERHOUD".

Garantie

Om van de garantie van de FABRIKANT te genieten, moeten gebruikers alle instructies in deze handleiding strikt volgen, in het bijzonder zullen ze:

- gebruik de afzuigkap alleen voor de beoogde doeleinden;
 - Voer continu en nauwgezet onderhoud uit activiteiten
 - laat het gebruik van de kap alleen toe aan personen met bewezen vaardigheden en knowhow.
- Als u zich niet houdt aan de instructies in deze handleiding, vervalt de fabrieksgarantie.

INSTALLATIE INSTRUCTIES

- **De installatie en de elektrische aansluiting moeten worden uitgevoerd volgens deze instructies en door gekwalificeerd en gespecialiseerd personeel.**
- **Draag beschermende handschoenen voor en tijdens de installatie.**
- **Controleer of er geen bij het apparaat geleverd accessoires (handleidingen, accessoires, enz.) In de kap zijn geplaatst: verwijder ze in een dergelijk geval en bewaar ze.**
- **De afbeeldingen in deze installatiehandleiding kunnen ook verwijzen naar verschillende esthetische aspecten van het apparaat: in elk geval blijven de gebruiks-, installatie- en onderhoudsinstructies ongewijzigd.**

Minimale veiligheidsafstand installatie

De afstand tussen een elektrische kookplaat of een kookplaat op gas en het onderste deel van de kap moet **MINIMUM 650** mm zijn. Als de minimale afstanden in de installatiehandleiding van de kookplaat hoger zijn, moet het product worden geïnstalleerd rekening houdend met de langere afstanden.

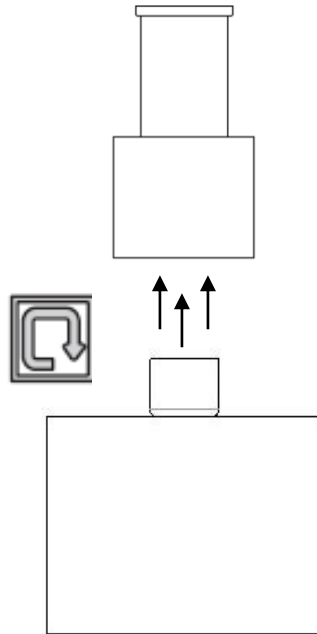

Deze kap is ontworpen om aan het plafond te worden geïnstalleerd in de FILTERING-versie met rookgasrecirculatie in de kamer.

CONTROLE INSTRUCTIE



P0

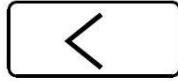

P8

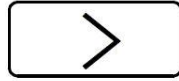

P9

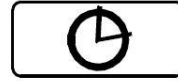

PT



PL

P0: motor AAN / UIT-toets (symbool "P0" licht op).

P8: toets om het motortoerental te verlagen, als de kap in de 1e versnelling staat, wordt de motor uitgeschakeld.

P9: toets om het motortoerental te verhogen, als de afzuigkap uit staat, zet dan de eerste snelheid aan (het symbool licht op ("P0"), door een tweede maal in te drukken wordt de 2e snelheid geactiveerd (de symbolen "P0 + P8" lichten op omhoog)), door een derde keer te drukken wordt de 3e snelheid geactiveerd (de "P0 + P8 + P9" -symbolen lichten op), een vierde keer drukken activeert de intensieve snelheid (**) (ze lichten op de symbolen "P0 + P8" en het symbool "P9" knipperen).

PT: TIMER-knop (het "PT" -symbool knippert)

PL: AAN / UIT-LICHT-toets (het "PL" -symbool licht op)

() Intensieve snelheid:** de duur van de intensieve en 6 minuten aan het einde waarvan de elektronica automatisch terugkeert naar de 3e snelheid.

Timer: de timer voert een aftelling van 15 minuten uit en kan alleen worden geactiveerd als de motor draait. De duur van 15 minuten verandert niet, zelfs als tijdens het aftellen de snelheden worden gewijzigd. Aan het einde van de 15 minuten schakelt de kap uit.

Signalering van reiniging met metalen vetfilters: na 30 uur werking knippert de toets "PL" met tussenpozen gedurende 2 seconden, de filters moeten worden gewassen. Het waarschuwingslampje voor vetvezelfilters moet na het reinigen van de filters worden gereset door de toetsen "PT + PL" gedurende 4 seconden tegelijkertijd in te drukken.

Signaalreiniging van koolstoffilters of een lange levensduur: na 120 bedrijfsuren knippert de toets "PL" met tussenpozen gedurende 0,5 seconden, de filters moeten worden vervangen of worden gewassen volgens het type filter dat is geïnstalleerd. De reset van het koolstoffilter of de long-life-indicator moet worden uitgevoerd na het reinigen van de filters door tegelijkertijd op de "PT + PL" -knoppen te drukken gedurende 4 seconden op hetzelfde moment.

ONDERHOUD

WAARSCHUWING! Verwijder voor het reinigen of onderhoud de stroomvoorziening van de afzuigkap door de kabel te verwijderen of de hoofdschakelaar in huis te ontkoppelen. Reiniging en gewoon onderhoud mogen niet zonder toezicht door kinderen worden uitgevoerd.

Schoonmaak

Het product moet vaak zowel intern als extern worden schoongemaakt met een doek die is bevochtigd met lauw water en neutraal, niet-schurend vloeibaar wasmiddel.

Het metalen vetfilter

Het heeft de taak om de vetdeeltjes uit de kookdampen te houden en de motor van de aspirator te behouden, zodat deze op variabele tijden in verband met het gebruik van het apparaat kan verstopten. De filters kunnen in de vaatwasser worden gewassen met korte wasbeurten en bij lage temperaturen, ten laatste om de 2 maanden om het risico op brand te voorkomen. Na enkele wasbeurten kan het filter van kleur veranderen, dit feit geeft geen recht op claims voor mogelijke vervangingen.

Actieve koolstoffilters

Ze hebben de taak om de geuren te behouden en de lucht te zuiveren die wordt teruggevoerd naar de omgeving.

- De regenererbare actieve koolstoffilters kunnen in de vaatwasser worden gewassen met een maximale temperatuur van 65 ° (volledige wascyclus zonder serviesgoed) of met de hand met niet-schurende neutrale schoonmaakmiddelen. Verwijder overtollig water zonder het filter te beschadigen, zet het in de oven gedurende 10 minuten op 100 ° C om het definitief te drogen. Vervang de mat om de 3 jaar of wanneer het doek is beschadigd. Was de mat maandelijks, afhankelijk van het gebruik van de kap.

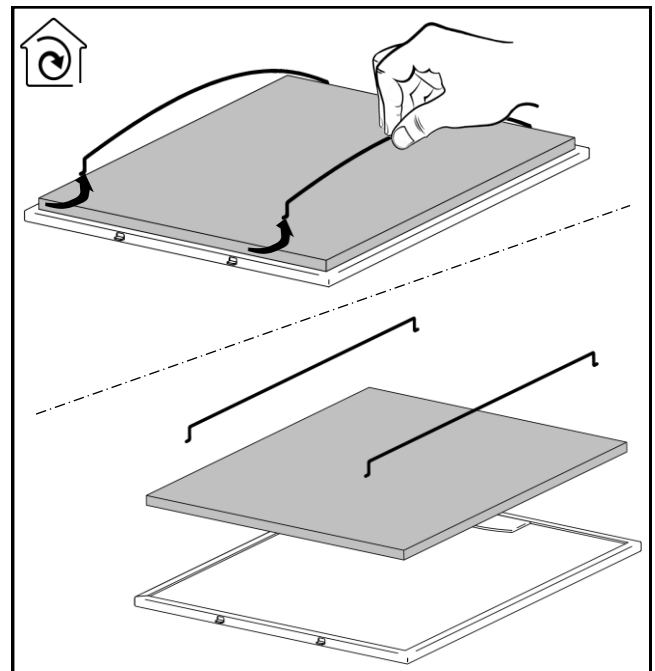

Verlichting

De afzuigkap is uitgerust met verlichting op basis van zeer efficiënte LED-technologie, laag stroomverbruik en zeer hoge duurzaamheid onder normale gebruiksomstandigheden.

Neem voor vervanging contact op met de serviceafdeling.

DE FABRIKANT VAN HET BEDRIJF kan niet verantwoordelijk worden gesteld voor enige schade veroorzaakt door een onjuiste installatie of gebruik van dit apparaat.

ADVERTENCIA DE SEGURIDAD

- Este aparato ha sido diseñado para uso doméstico en el entorno doméstico. Nunca utilice el aparato para uso profesional o industrial.
- Este aparato puede ser utilizado por niños mayores de 8 años y por personas con facultades físicas, sensoriales y mentales disminuidas o sin la experiencia y competencia necesarias solo si están debidamente supervisados y si han recibido las instrucciones necesarias sobre el uso seguro del el aparato e informado de los posibles riesgos y advertencias asociados.
- No se debe permitir que los niños jueguen con el aparato.
- Se deben seguir estrictamente las instrucciones de seguridad y advertencia especificadas en el manual del usuario.
- Precaución: Si no se utilizan tornillos y dispositivos de fijación de acuerdo con instrucciones especificadas en este manual, puede resultar en un riesgo eléctrico.
- El aparato no debe ser utilizado por personas (niños incluidos) con facultades físicas, sensoriales y mentales disminuidas o sin la experiencia y competencia necesarias a menos que hayan sido debidamente supervisadas e instruidas.
- No se debe permitir que los niños jueguen con el aparato.
- La limpieza cuidadosa del aparato después de cada uso es muy importante, ya que la falta de limpieza regular puede resultar en riesgo de incendio.

- Asegúrese de que todos los componentes del aparato no estén dañados. En tal caso, no realice la instalación y contacte con un centro de asistencia técnica cualificado.
- Los instaladores cualificados deberán realizar los trabajos de carpintería e instalación necesarios respetando plenamente las directivas vigentes.
- No conecte el aparato a la red eléctrica durante la instalación.
- Desconecte el aparato de la red eléctrica antes de realizar cualquier operación de limpieza o mantenimiento.

ADVERTENCIAS PARA LA CONEXIÓN ELÉCTRICA

- Las conexiones eléctricas deben ser aprobadas por un electricista calificado antes de usar el aparato.
- La conexión eléctrica debe ser realizada por un solo electricista calificado, quien será responsable de la correcta conexión eléctrica del aparato a la fuente de alimentación.
- Antes de conectar el aparato a la red eléctrica, compruebe si los valores de tensión, frecuencia y potencia especificados en la etiqueta de características del aparato son compatibles con el suministro eléctrico y el enchufe doméstico.
- El cable de alimentación debe estar conectado a un omnipolar disyuntor magnetotérmico con un espacio entre contactos de interruptor de al menos 3 mm.
- Se deben incorporar medios de desconexión en el cableado fijo de acuerdo con las normas de cableado .

- En caso de que el cable de alimentación esté dañado, deberá ser reemplazado por el fabricante o por el servicio de asistencia técnica o por personal especializado.
- El cable de alimentación no debe entrar en contacto con superficies cuyas la temperatura supera los 50° C una vez instalado el aparato.

ADVERTENCIAS PARA EL FUNCIONAMIENTO

- Ventile adecuadamente la habitación cuando una campana extractora y otros aparatos alimentados por energía distinta de la electricidad, se utilizan simultáneamente (esto no es aplicable en caso de campanas trabajando en el modo de recirculación).
- Cumplir con cualquier norma local vigente sobre operaciones de extracción de aire.
- Si el aparato se usa en el modo de recirculación, asegúrese de que el polvo de escape esté en buenas condiciones en caso de que no se use por mucho tiempo.
- No está permitido cocinar alimentos sobre llamas abiertas (flambeado) debajo de la campana.
- Nunca deje las ollas desatendidas cuando la placa esté encendida: el aceite contenido en la olla podría

sobrecalentarse y quemarse. El riesgo de incendio es bastante mayor cuando se utiliza aceite.

- El mantenimiento adecuado de los filtros de grasa y la limpieza precisa son extremadamente importantes.
- Limpie la campana y las demás superficies regularmente para evitar cualquier riesgo de incendio.
- **ATENCIÓN:** cuando la placa está encendida, las partes accesibles de la campana pueden calentarse.
- No se permite la conexión del dispositivo de escape a conductos o canales de escape y tuberías para la ventilación de la habitación.
- El aire extraído no se debe transportar a un conducto de circulación de aire caliente.
- No se debe descargar aire en un conducto de chimenea utilizado para humos de aparatos domésticos que funcionan con gas u otros combustibles (esto no es aplicable en el caso de campanas que funcionan en el modo de recirculación)
- Ventile adecuadamente la habitación cuando una campana extractora y otros aparatos alimentados por energía distinta de la electricidad, se utilizan simultáneamente _
- La presión negativa máxima en la sala no debe exceder los 4 Pa (4×10^{-5} bar).

- El local donde se instalará la campana deberá estar provisto de una toma de aire cuya capacidad deberá ser mayor que la del dispositivo de extracción de la campana. Queda terminantemente prohibido colocar las extremidades o cualquier otra parte del cuerpo humano, así como objetos para cocinar u otros objetos, cerca de la unidad extraíble de la campana (si su aparato está equipado con ella).

Para un uso seguro del producto y conocer todas las características y prestaciones:

- **Lea atentamente este manual de instrucciones de uso antes de la instalación y puesta en marcha.**
- **¡Atención especialmente a las advertencias de seguridad!**
- **El aparato sólo puede utilizarse como se describe en este manual de instrucciones.**
- **Conservar el manual de instrucciones.**

INFORMACIÓN GENERAL

Cuando intercambie información con el FABRICANTE del aparato, consulte el número de serie y los datos de identificación especificados en la etiqueta de clasificación.

Este aparato ha sido diseñado, probado y fabricado en pleno cumplimiento de las normas pertinentes sobre:

- Seguridad: CEI/EN 60335-1; CEI/EN 60335-2-31;
- Rendimiento: CEI/EN 61591; CEI/EN 60704-1; CEI/EN 60704-2-13; EN 50564; CEI 62301.
CEM: EN 55014-1; EN 55014-2; CEI/EN 61000-3-2; CEI/EN 61000-3-3.

Recomendaciones para un uso adecuado del aparato con el fin de reducir el impacto ambiental: cuando comience a cocinar, encienda la campana a la velocidad mínima y apáguela solo unos minutos después de terminar de cocinar. Aumente la velocidad de la campana solo en caso de grandes cantidades de vapores y humos, y use la función de refuerzo solo cuando sea absolutamente necesario. Limpiar el filtro antigrasa sólo cuando sea necesario, para mantener

su eficacia a lo largo del tiempo. Utilice un sistema de tuberías con el diámetro máximo especificado en este manual para aumentar la eficiencia y reducir los niveles de ruido.



El símbolo en el aparato o en su documentación indica que este producto no debe tratarse como residuo doméstico, sino que debe entregarse en un punto de recogida específico para el reciclaje de aparatos eléctricos y electrónicos. La eliminación adecuada de este aparato ayudará a reducir el consumo de materias primas y la contaminación ambiental. Para obtener información más detallada sobre el reciclaje de este electrodoméstico, comuníquese con la oficina local de su ciudad, el servicio de eliminación de desechos domésticos o la tienda donde compró el electrodoméstico

Piezas de repuesto

Utilice únicamente repuestos originales.

Reemplace los componentes antes de que se desgasten. Realice revisiones regulares de mantenimiento, como se detalla en la sección "MANTENIMIENTO".

Garantía

Para disfrutar de la garantía del FABRICANTE, los usuarios deberán seguir estrictamente todas las instrucciones especificadas en este manual, en particular deberán:

- utilizar la campana únicamente para los fines previstos;
 - realizar un mantenimiento continuo y escrupuloso
- operaciones
- permitir el uso de la campana solo a personas con habilidades y conocimientos probados.

El incumplimiento de las instrucciones contenidas en este manual anulará inmediatamente la garantía del fabricante.

INSTRUCCIONES DE INSTALACIÓN

- Las operaciones de instalación y conexión eléctrica deben ser realizadas de acuerdo con estas instrucciones y por personal calificado y especializado.
- Use guantes protectores antes y durante la instalación.
- Compruebe que en el interior de la campana no se encuentra ningún material accesorio suministrado con el aparato (manuales, accesorios, etc.): en tal caso, quítelo y consérvelo.
- Las figuras que se muestran en este manual de instalación también pueden referirse a una estética diferente del aparato: en cualquier caso, las instrucciones de uso, instalación y mantenimiento siguen siendo las mismas .

Distancia mínima de seguridad de instalación

La distancia entre una placa eléctrica o de gas y la parte inferior de la campana debe ser DE AL MENOS 650 mm. Si las distancias mínimas especificadas en el manual de instalación de la placa son superiores, el producto debe instalarse teniendo en cuenta las distancias mayores.

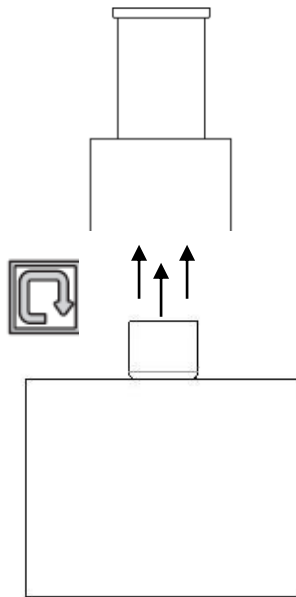

Esta campana está diseñada para instalarse en el techo en la versión **FILTRANTE** con recirculación de humos en el interior de la habitación.

INSTRUCCIONES DE CONTROL



P0

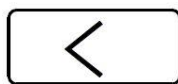

P8

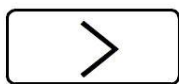

P9

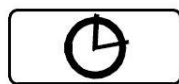

PT



PL

P0: tecla ON/OFF del motor (se enciende el símbolo "P0").

P8: tecla para disminuir la velocidad del motor, si la campana está en 1ª velocidad apaga el motor. P9: tecla para aumentar la velocidad del motor, si la campana está apagada enciende la 1ª velocidad (se enciende el símbolo ("P0 ")), al pulsar por segunda vez se activa la 2ª velocidad (se encienden los símbolos "P0 + P8"), al pulsar por tercera vez se activa la 3ª velocidad (se encienden los símbolos "P0 + P8 + P9"), presionando una cuarta vez se activa la velocidad intensiva (**) (se encienden) los símbolos "P0 + P8" y el símbolo "P9" parpadean). PT: Botón TIMER (el símbolo "PT" parpadea) PL: ON / OFF Tecla LUZ (se enciende el símbolo "PL")

() Velocidad intensiva** : La duración del intensivo y 6 minutos al final de los cuales la electrónica vuelve automáticamente a la 3ª velocidad.

Temporizador : El temporizador realiza una cuenta regresiva de 15 minutos y solo se puede activar con el motor en marcha. La duración de 15 minutos no cambia aunque durante la cuenta regresiva cambien las velocidades. Al final de los 15 minutos, la campana se apaga.

Señalización de limpieza de filtros antigraza metálicos : después de 30 horas de funcionamiento, la tecla "PL" parpadea intermitentemente durante 2 segundos, los filtros deben lavarse. La luz de advertencia de los filtros antigraza debe reiniciarse después de limpiar los filtros presionando las teclas "PT + PL" durante 4 segundos al mismo tiempo.

Señal de limpieza de filtros de carbón o de larga duración : después de 120 horas de funcionamiento, la tecla "PL" parpadea de forma intermitente durante 0,5 segundos, los filtros deben reemplazarse o lavarse según el tipo de filtro instalado. La puesta a cero del filtro de carbón o indicador de larga duración debe realizarse después de limpiar los filtros presionando, al mismo tiempo, las teclas "PT + PL" durante 4 segundos al mismo tiempo.

MANTENIMIENTO

¡ADVERTENCIA! Antes de cualquier operación de limpieza o mantenimiento, desconecte la alimentación de la campana quitando el cable o desconectando el interruptor general de la vivienda. La limpieza y el mantenimiento ordinario no deben ser realizados por niños sin supervisión.

Limpieza

El producto debe limpiarse con frecuencia tanto interna como externamente con un paño humedecido con agua tibia y detergente líquido neutro no abrasivo.

El filtro de grasa metálico

Tiene la función de retener las partículas grasas de los humos de cocción y preservar el motor del aspirador, por lo que está sujeto a obstrucciones en tiempos variables en relación al uso del aparato. Los filtros se pueden lavar en el lavavajillas con ciclos de lavado cortos y a baja temperatura, como máximo cada 2 meses para evitar el riesgo de incendio. Después de algunos lavados el filtro podría cambiar de color, este hecho no da derecho a reclamos por posibles reemplazos.

Filtros de carbón activado

Tienen la función de retener los olores y de purificar el aire que se devuelve al ambiente.

- Los filtros de carbón activado regenerables se pueden lavar en lavavajillas con una temperatura máxima de 65° (ciclo de lavado completo sin vajilla) o a mano con detergentes neutros no abrasivos. Retire el exceso de agua sin dañar el filtro, colóquelo en el horno durante 10 minutos a 100 °C para que se seque definitivamente. Reemplace la alfombrilla cada 3 años o cada vez que la tela esté dañada. Lave el filtro mensualmente, dependiendo del uso de la campana.

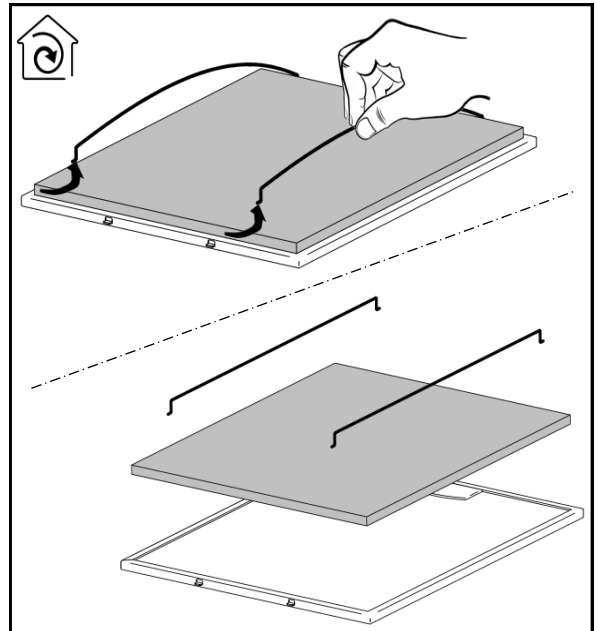

Encendiendo

La campana está equipada con iluminación basada en tecnología LED de alta eficiencia, bajo consumo y muy alta durabilidad en condiciones normales de uso.

Para el reemplazo, comuníquese con el departamento de servicio.

LA EMPRESA FABRICANTE no se hace responsable de los daños causados por una instalación o uso inadecuado de este aparato.

AVISO DE SEGURANÇA

- Este aparelho foi concebido para uso doméstico no ambiente doméstico. Nunca use o aparelho para uso profissional ou industrial.
- Este aparelho só pode ser operado por crianças com mais de 8 anos e por pessoas com deficiências físicas, sensoriais e mentais ou sem a experiência e competência necessárias se devidamente supervisionadas e devidamente instruídas sobre a utilização segura do aparelho. o aparelho e informados dos potenciais riscos e avisos associados.
- As crianças não devem brincar com o aparelho.
- As instruções de segurança e advertência especificadas no manual do usuário devem ser rigorosamente seguidas.
- Atenção: Não utilizar parafusos e dispositivos de fixação conforme instruções especificadas neste manual, pode resultar em risco elétrico.
- O aparelho não deve ser utilizado por pessoas (incluindo crianças) com deficiências físicas, sensoriais e mentais ou sem a experiência e competência necessárias, a menos que tenham sido devidamente supervisionadas e instruídas.
- As crianças não devem brincar com o aparelho.
- A limpeza cuidadosa do aparelho após cada utilização é muito importante, pois a falta de limpeza regular pode resultar em risco de incêndio.

- Certifique-se de que todos os componentes do aparelho não estão danificados. Nesse caso, não faça a instalação e entre em contato com um centro de assistência técnica qualificado.
- Os instaladores qualificados devem realizar os trabalhos de carpintaria e instalação necessários em plena conformidade com as diretivas em vigor.
- Não conecte o aparelho à rede elétrica durante a instalação.
- Desligue o aparelho da alimentação elétrica antes de efectuar qualquer operação de limpeza ou manutenção.

AVISOS PARA CONEXÃO ELÉTRICA

- As conexões elétricas devem ser aprovadas por um electricista qualificado antes de usar o aparelho.
- A ligação eléctrica deve ser efectuada por apenas um electricista qualificado, que será responsável pela correcta ligação eléctrica do aparelho à rede eléctrica.
- Antes de conectar o aparelho à rede elétrica, verifique se os valores de tensão, frequência e potência especificados na etiqueta de classificação do aparelho são compatíveis com a fonte de alimentação e tomada doméstica.
- O cabo de alimentação deve ser conectado a uma tomada omnipolar
- disjuntor magnetotérmico com uma folga de contato de comutação de pelo menos 3mm.

- Os meios de desconexão devem ser incorporados na fiação fixa de acordo com as regras de fiação .
- Caso o cabo de alimentação esteja danificado, deve ser substituído pelo fabricante ou pelo serviço de assistência técnica ou por pessoal especializado.
- O cabo de alimentação não deve entrar em contato com superfícies cuja temperatura superior a 50°C após a instalação do aparelho.

AVISOS PARA OPERAÇÃO

- Ventile adequadamente a sala quando um exaustor e outros aparelhos movidos a energia que não a eletricidade, são usados simultaneamente (isto não é aplicável no caso de exaustores funcionando no modo de recirculação).
- Cumpra qualquer norma local em vigor sobre operações de exaustão de ar.
- Se o aparelho for usado no modo de recirculação, certifique-se de que o pó de exaustão esteja em boas condições, caso não tenha sido usado por muito tempo.
- Não é permitido cozinhar alimentos em chamas abertas (flambe) sob o exaustor.
- Nunca deixe panelas sem vigilância quando a placa estiver ligada: o óleo contido na panela pode superaquecer e queimar. O risco de incêndio é bastante maior quando o óleo é usado.

- Filtros de graxa manutenção adequada e limpeza precisa são extremamente importantes.
- Limpe o exaustor e as outras superfícies regularmente para evitar qualquer risco de incêndio.
- CUIDADO: com a placa ligada, as partes acessíveis do exaustor podem ficar quentes.
- Não é permitida a conexão do dispositivo de exaustão a dutos ou canais de exaustão e tubos para ventilação do ambiente.
- O ar extraído não deve ser transportado para um duto de circulação de ar quente.
- O ar não deve ser descarregado em uma chaminé usada para fumos de eletrodomésticos movidos a gás ou outros combustíveis (isso não é aplicável no caso de exaustores que funcionem no modo de recirculação)
- Ventile adequadamente a sala quando um exaustor e outros aparelhos movidos a energia que não a eletricidade, são usados simultaneamente .
- A pressão negativa máxima na sala não deve exceder 4 Pa (4×10^{-5} bar).
- O local onde será instalado o exaustor deverá ser dotado de uma tomada de ar cuja capacidade seja superior à do dispositivo de exaustão do exaustor. É estritamente proibido colocar os membros ou qualquer outra parte do corpo humano, bem como objetos de cozinha ou outros objetos, perto da unidade extraível do exaustor (se o seu aparelho

estiver equipado com ele).

Para um uso seguro do produto e conhecer todas as características e desempenhos:

- **Leia atentamente este manual de instruções para uso antes da instalação e comissionamento.**
- **Atenção especialmente aos avisos de segurança!**
- **O aparelho só pode ser utilizado conforme descrito neste manual de instruções.**
- **Guarde o manual de instruções.**

INFORMAÇÕES GERAIS

Ao trocar informações com o FABRICANTE do aparelho, consulte o número de série e os dados de identificação especificados na etiqueta de classificação.

Este aparelho foi concebido, testado e fabricado em total conformidade com todas as normas relevantes sobre:

- Segurança: CEI/EN 60335-1; CEI/EN 60335-2-31;
- Desempenho: CEI/EN 61591; CEI/EN 60704-1; CEI/EN 60704-2-13; EN 50564; CEI 62301.
- EMC: EN 55014-1; EN 55014-2; CEI/EN 61000-3-2; CEI/EN 61000-3-3.

Recomendações para o uso adequado do aparelho visando a redução do impacto ambiental: ao começar a cozinhar, ligue o exaustor na velocidade mínima e desligue-o apenas alguns minutos depois de terminar de cozinhar. Aumente a velocidade do exaustor somente em caso de grandes quantidades de vapores e fumaças e use a função booster somente quando for absolutamente necessário. Limpe o filtro de gordura somente quando necessário, para manter sua eficiência ao longo do tempo. Use um sistema de tubulação com o diâmetro máximo especificado neste manual, a fim de aumentar a eficiência e reduzir os níveis de ruído.



O símbolo no aparelho ou em sua documentação indica que este produto não deve ser tratado como lixo doméstico, mas deve ser entregue em um ponto de coleta específico para reciclagem de equipamentos elétricos e eletrônicos. A eliminação adequada deste aparelho ajudará a reduzir o consumo de matérias-primas e a poluição ambiental. Para obter informações mais detalhadas sobre a reciclagem deste aparelho, entre em contato com a prefeitura local, o serviço de coleta de lixo doméstico ou a loja onde você comprou o aparelho.

Peças de reposição

Use apenas peças de reposição originais.

Substitua os componentes antes que eles se desgastem. Realize verificações regulares de manutenção, conforme detalhado na seção “MANUTENÇÃO”.

Garantia

Para usufruir da garantia do FABRICANTE, os usuários devem seguir rigorosamente todas as instruções especificadas neste manual, em particular devem:

- utilize o exaustor apenas para os fins a que se destina;

- realizar manutenção contínua e escurpulosas operações

- permitir a utilização do exaustor apenas a pessoas com competências e conhecimentos comprovados.

O não cumprimento das instruções contidas neste manual anulará imediatamente a garantia do fabricante.

INSTRUÇÕES DE INSTALAÇÃO

- As operações de instalação e conexão elétrica devem ser realizadas de acordo com estas instruções e por pessoal qualificado e especializado.

- Use luvas de proteção antes e durante a instalação.

- Verifique se nenhum material acessório fornecido com o aparelho (manuais, acessórios, etc.)

- As figuras apresentadas neste manual de instalação também podem referir-se a diferentes estéticas do aparelho: em qualquer caso, as instruções de uso, instalação e manutenção permanecem as mesmas .

Distância mínima de segurança de instalação

A distância entre uma placa eléctrica ou uma placa a gás e a parte inferior do exaustor deve ser de **NO MÍNIMO 650 mm**. Se as distâncias mínimas indicadas no manual de instalação da placa forem superiores, o produto deve ser instalado tendo em conta as distâncias mais longas .

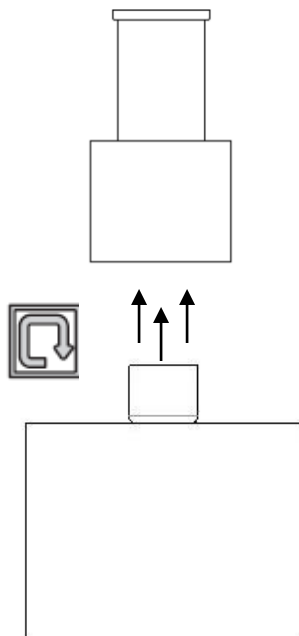

Este exaustor foi concebido para ser instalado no tecto na versão **FILTRANTE** com recirculação dos gases de combustão no interior da sala.

INSTRUÇÃO DE CONTROLE



P0



P8

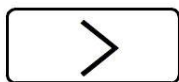

P9



PT



PL

P0: tecla ON/OFF do motor (símbolo "P0" acende).

P8: tecla para diminuir a velocidade do motor, se o exaustor estiver na 1ª velocidade desliga o motor.

P9: tecla para aumentar a velocidade do motor, se o exaustor estiver desligado, liga a 1ª

velocidade (o símbolo acende ("P0 ")), pressionando uma segunda vez a 2ª velocidade é ativada

(os símbolos "P0 + P8" acendem)), pressionando uma terceira vez a 3ª velocidade é ativada

(os símbolos "P0 + P8 + P9" acendem), pressionando uma quarta vez ativa a velocidade

intensiva (**) (acendem-se)os símbolos "P0 + P8" e o símbolo "P9" piscam).

PT: Botão TIMER (o símbolo "PT" pisca)PL: ON / OFF Tecla LIGHT (o símbolo "PL" acende)

() Velocidade intensiva** : A duração do intensivo é 6 minutos no final dos quais a electrónica regressa automaticamente à 3ª velocidade.

Timer : O timer realiza uma contagem regressiva de 15 minutos e só pode ser acionado com o motor ligado. A duração de 15 minutos não muda mesmo que durante a contagem regressiva as velocidades sejam alteradas. No final dos 15 minutos o exaustor desliga-se.

Sinalização da limpeza dos filtros metálicos de gorduras : após 30 horas de funcionamento, a tecla "PL" pisca intermitentemente durante 2 segundos, os filtros devem ser lavados. A luz de aviso dos filtros anti-gordura deve ser reiniciada após a limpeza dos filtros pressionando as teclas "PT + PL" por 4 segundos ao mesmo tempo.

Sinalização de limpeza de filtros de carvão ou longa vida : após 120 horas de operação, a tecla "PL" pisca intermitentemente por 0,5 segundos, os filtros devem ser substituídos ou lavados de acordo com o tipo de filtro instalado. O reset do filtro de carvão ou indicador de longa vida deve ser feito após a limpeza dos filtros pressionando simultaneamente as teclas "PT + PL" por 4 segundos ao mesmo tempo.

MANUTENÇÃO

AVISO! Antes de qualquer operação de limpeza ou manutenção, retire a alimentação do exaustor retirando o cabo ou desligando o interruptor geral da casa. A limpeza e a manutenção ordinária não devem ser feitas por crianças sem supervisão.

Limpeza

O produto deve ser limpo com frequência interna e externamente com um pano umedecido em água morna e detergente líquido neutro não abrasivo.

O filtro de gordura metálico

Tem a função de reter as partículas de gordura dos fumos da cozedura e preservar o motor do aspirador, pelo que está sujeito a entupimentos em tempos variáveis em relação à utilização do aparelho. Os filtros podem ser lavados na máquina de lavar louça com ciclos de lavagem curtos e a baixas temperaturas, o mais tardar a cada 2 meses para evitar o risco de incêndio. Após algumas lavagens o filtro poderá mudar de cor, este facto não dá direito a reclamações para eventuais substituições.

Filtros de carvão ativado

Eles têm a tarefa de reter os odores e purificar o ar que é devolvido ao ambiente.

- Os filtros de carvão ativado regeneráveis podem ser lavados na máquina de lavar louça com temperatura máxima de 65° (ciclo de lavagem completo sem louça) ou à mão com detergentes neutros não abrasivos. Retire o excesso de água sem danificar o filtro, coloque-o no forno por 10 minutos a 100°C para secá-lo definitivamente. Substitua o tapete a cada 3 anos ou sempre que o pano estiver danificado. Lave o filtro mensalmente, dependendo do uso do exaustor.

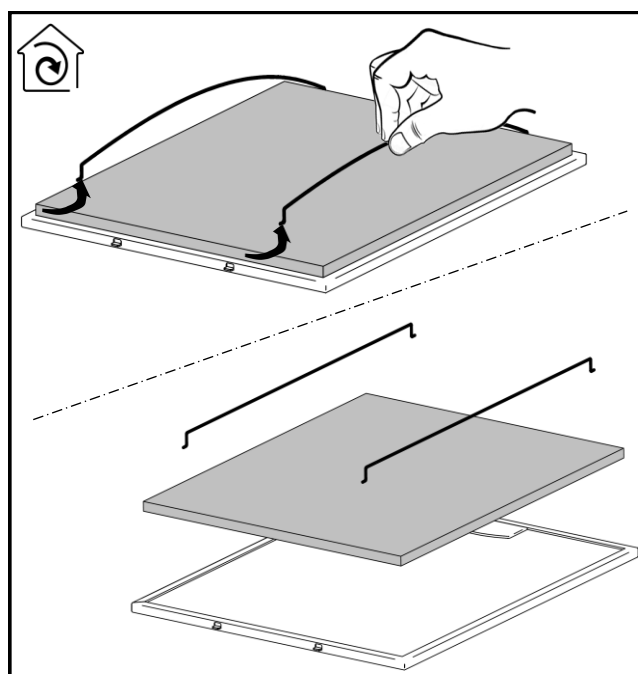

Iluminação

O exaustor está equipado com iluminação baseada na tecnologia LED de alta eficiência, baixo consumo de energia e altíssima durabilidade em condições normais de uso.

Para substituição, contacte o departamento de assistência.

A EMPRESA FABRICANTE não pode ser responsabilizada por quaisquer danos causados por uma instalação ou uso inadequado deste aparelho.

Fig. 1

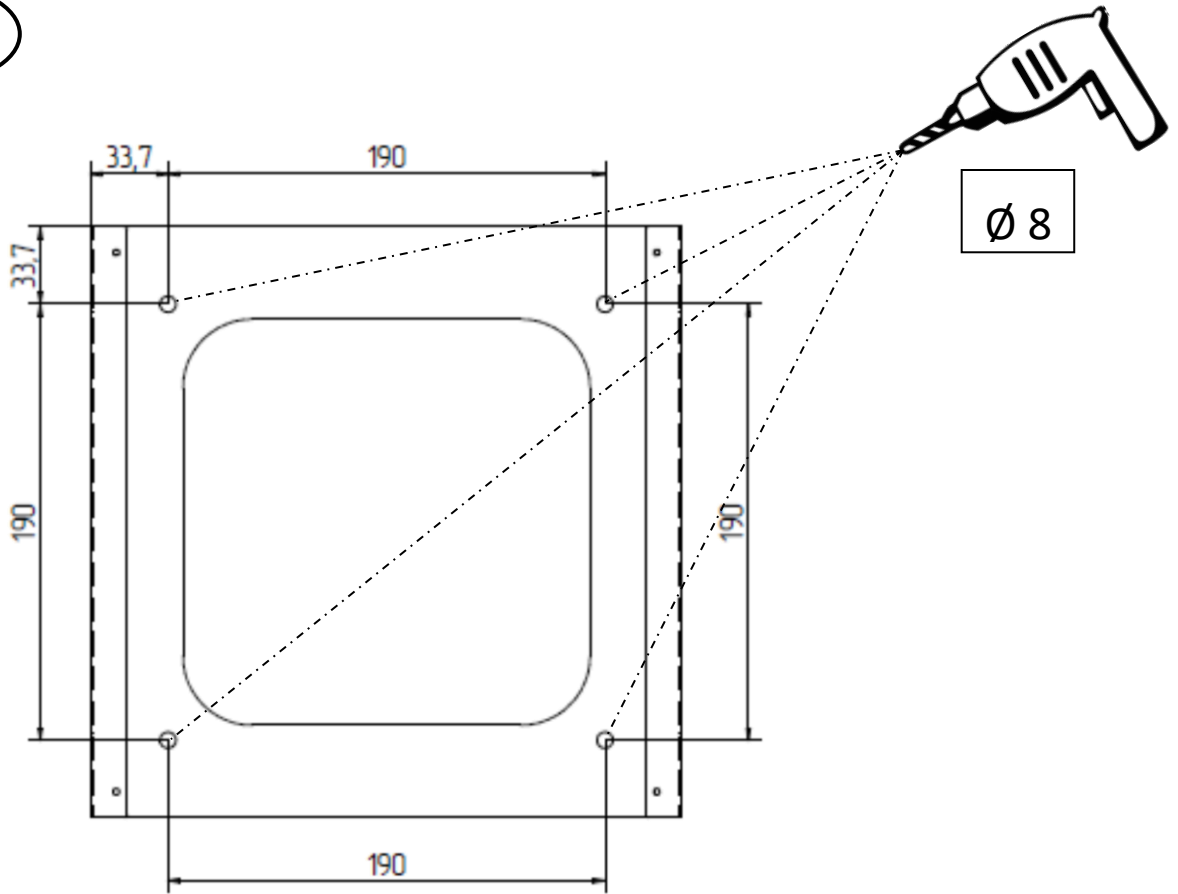

Fig. 2A

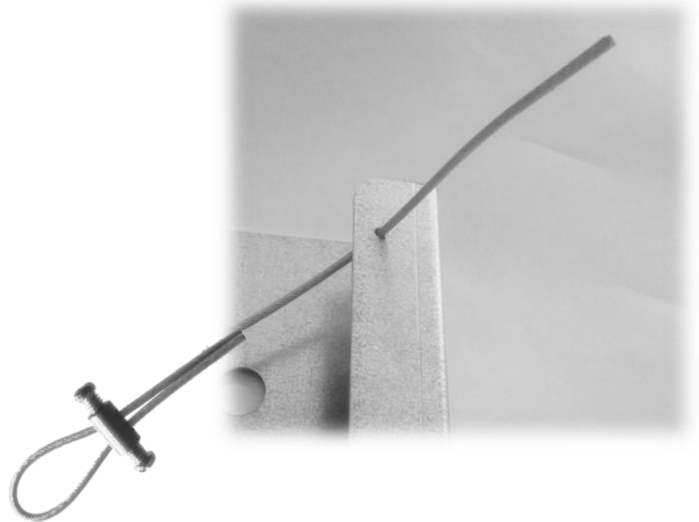
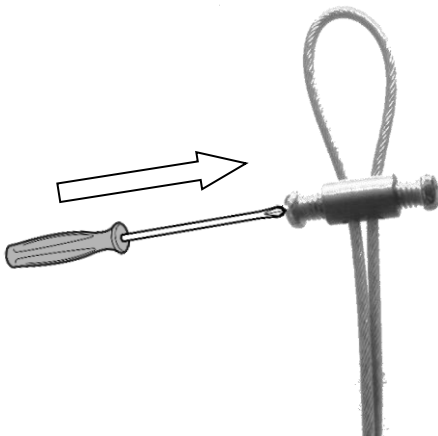

Fig. 2B

Fig. 3

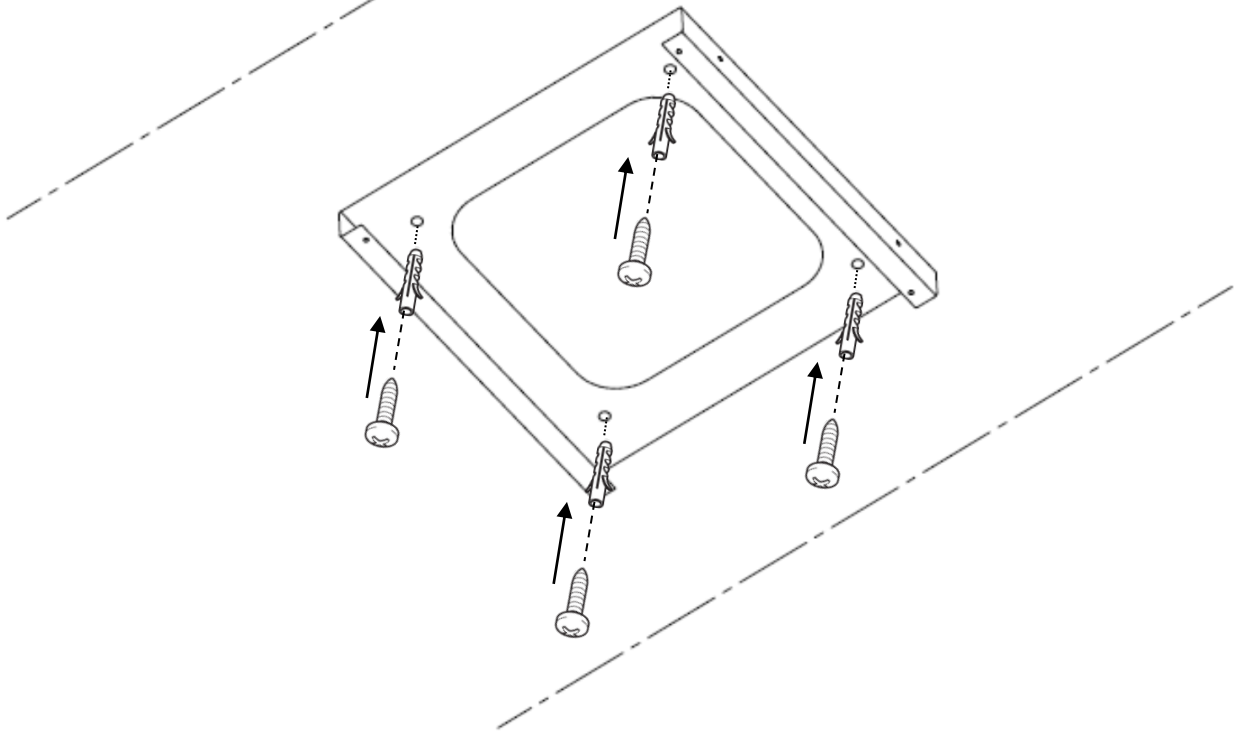

Fig. 4

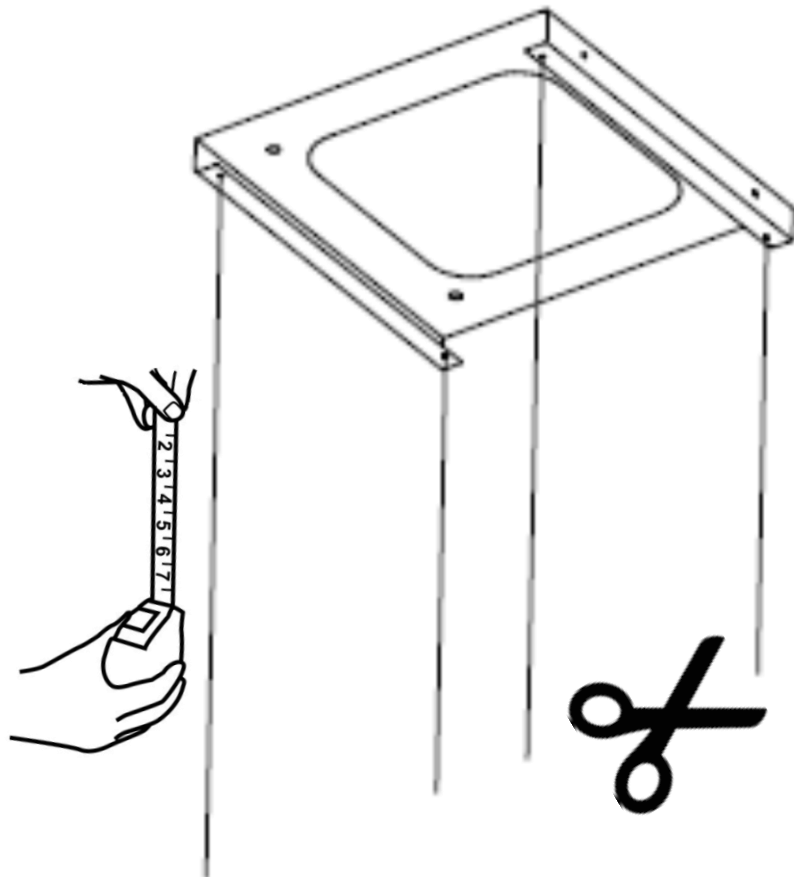

Fig. 5

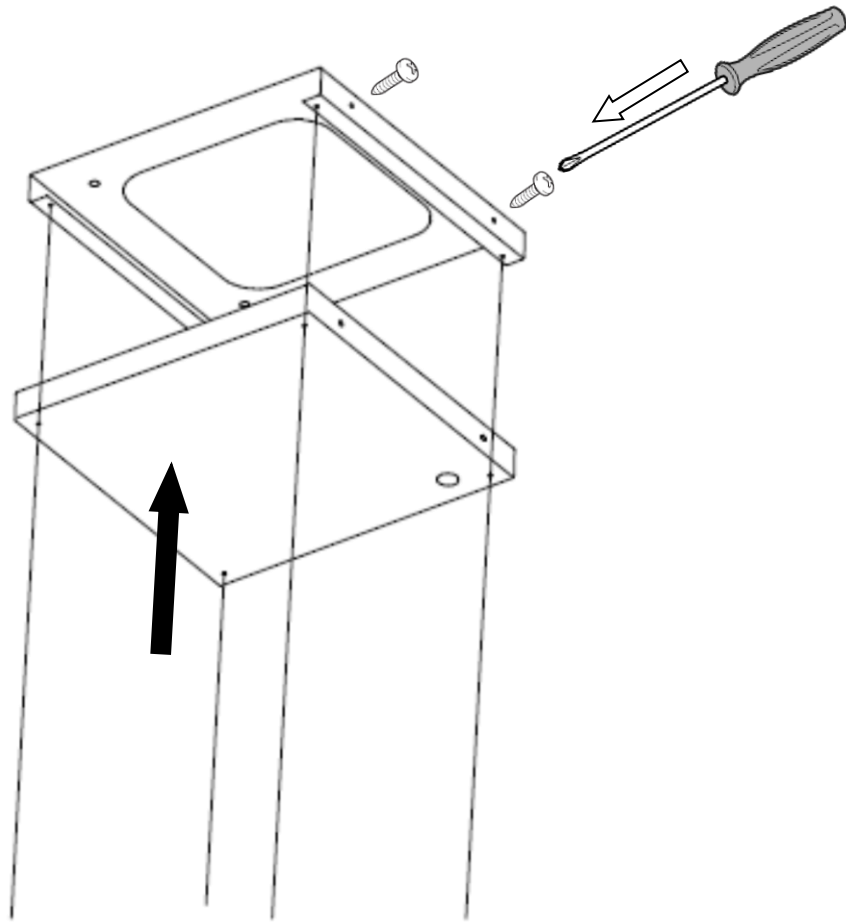

Fig. 6

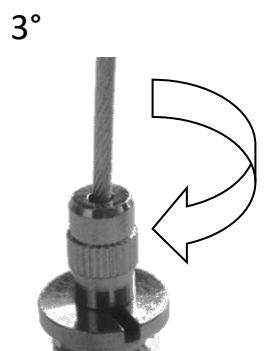
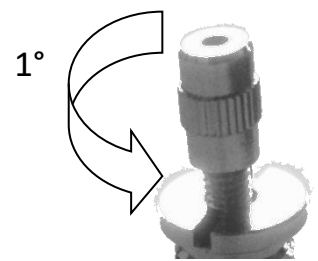
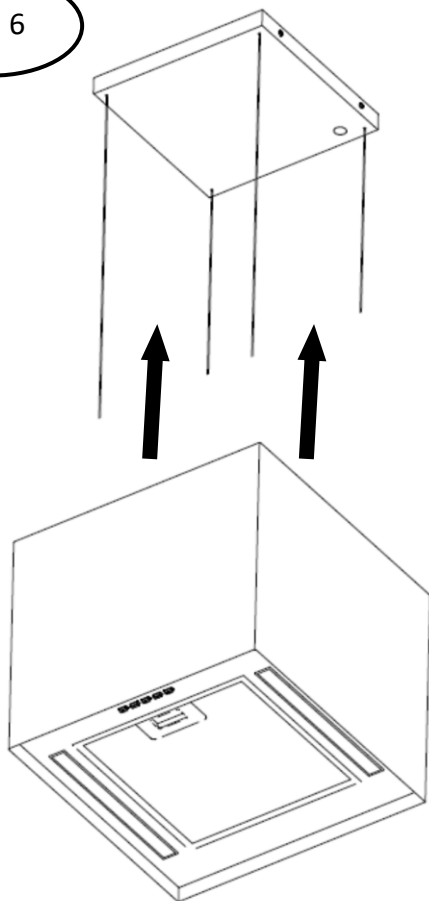

Fig. 7

